

KONTRA

Насос для плавания
против течения

класс
эффективности
IE3



- ✓ Полипропилен + Стекловолокно
- ✓ Вал из нержавеющей стали AISI-316
- ✓ Рабочее колесо из норита
- ✓ Механическое уплотнение из нержавеющей стали AISI-316
- ✓ Идеально подходит для установки для плавания против течения











*Vario KONTRA также
доступен для заказа*



*Рабочее колесо из бронзы по
запросу*



-  Фланцевое соединение 110 мм (4 дюйма)
-  Катафорезное покрытие
-  Несущее основание из норита
-  Винты из нержавеющей стали AISI-316
-  Асинхронный двигатель IE3 1450 об/мин (1750 об/мин при 60 Гц)
-  Самосмазывающиеся подшипники
-  Класс IP-55, изоляция класса F
-  Максимальная температура воды: +40 °C

Технические характеристики

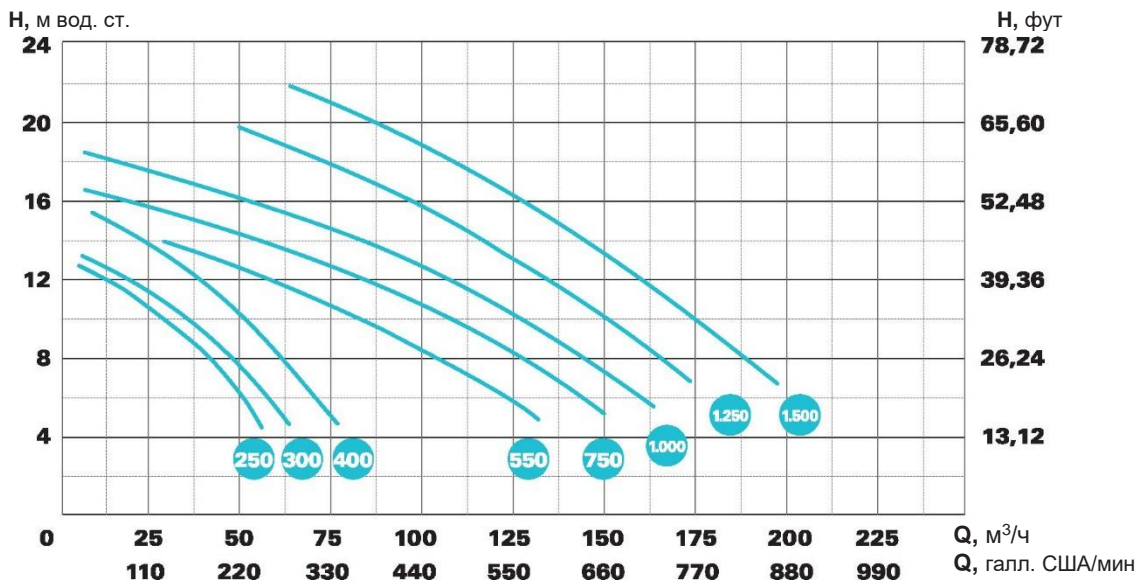

Тип	л.с.	кВт	А		Скорость, об/мин	Манометрический напор, м вод. ст.										Диаметр		Минимальный размер всасывающей трубы
			III 230	III 400		6	8	10	12	14	16	18	20	22	Расход, м³/ч	ASP.	IMP	
KONTRA-4 250	2,5	1,8	8,5	4,9	1450	53	43	32	18	-	-	-	-	-	-	110	110	110
KONTRA-4 300	3	2,2	9,4	5,3	1450	62	54	43	26	10	-	-	-	-	110	110	125	
KONTRA-4 400	4	3	12,5	6,9	1450	74	66	56	42	29	14	-	-	-	110	110	140	
KONTRA-4 550	5,5	4	15,3	8,8	1450	123	104	84	57	30	-	-	-	-	110	110	160	
KONTRA-4 750	7,5	5,5	-	12	1450	143	127	107	85	57	12	-	-	-	110	110	180	
KONTRA-4 1000	10	7,5	-	15,8	1450	160	145	126	107	80	48	14	-	-	110	110	180	
KONTRA-2 1250	12,5	9,2	-	18,5	2850	-	167	152	136	118	99	80	47	-	110	110	180	
KONTRA-2 1500	15	11	-	20,9	2850	-	188	177	162	146	130	112	92	66	110	110	200	

KONTRA

Данные об упаковке

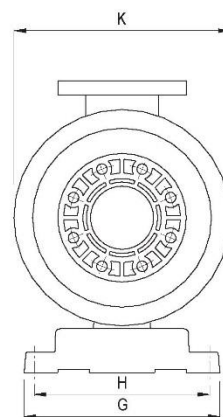
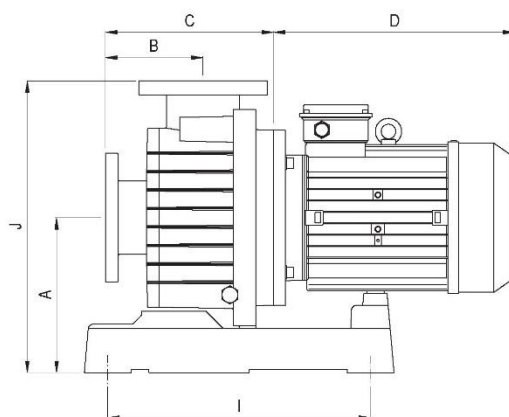
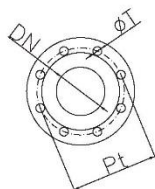
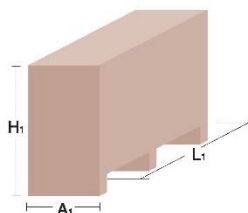

Тип	A	B	C	D	G	H	I	J	K	DN	oT	Pt	A1	H1	L1	Вес, кг
KONTRA-4 250	265	147	268	310	335	300	450	500	368	110	18	180	385	595	840	37
KONTRA-4 300	265	147	268	310	335	300	450	500	368	110	18	180	385	595	840	37,5
KONTRA-4 400	265	147	268	310	335	300	450	500	368	110	18	180	385	595	840	39,5
KONTRA-4 550	265	147	268	330	335	300	450	500	368	110	18	180	385	595	840	48,5
KONTRA-4 750	265	147	268	385	335	300	450	500	368	110	18	180	385	595	840	61
KONTRA-4 1000	265	147	268	385	335	300	450	500	368	110	18	180	385	595	840	71
KONTRA-2 1250	265	147	268	385	335	300	450	500	368	110	18	180	385	595	840	79,5
KONTRA-2 1500	265	147	268	385	335	300	450	500	368	110	18	180	385	595	840	80,5

Описание запасных частей

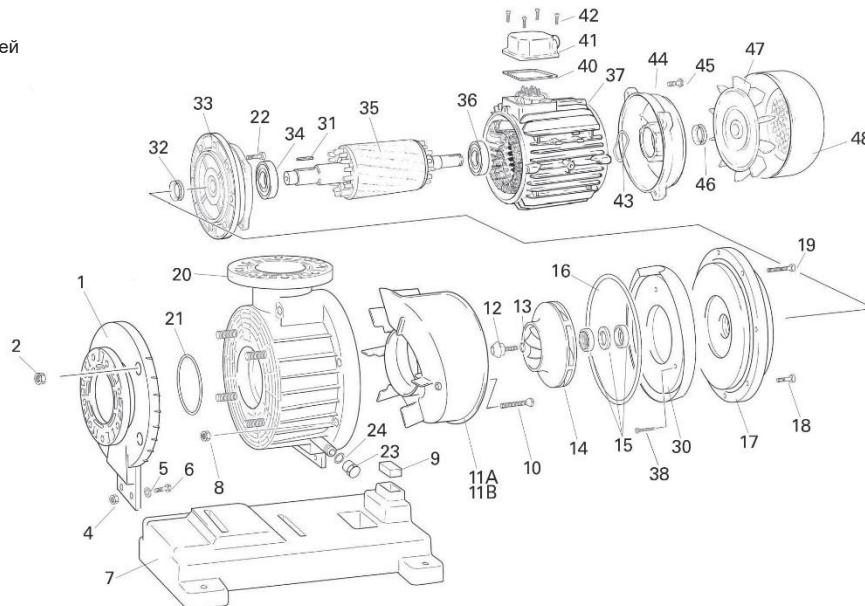

- 1 - ФЛАНЦЕВАЯ КРЫШКА НА ВСАСЫВАНИИ
- 2 - КРЕПЕЖНАЯ ГАЙКА КРЫШКИ КОРПУСА
- 4 - ГАЙКА КРЕПЛЕНИЯ ОСНОВАНИЯ
- 5 - ШАЙБА КРЕПЛЕНИЯ ОСНОВАНИЯ
- 6 - ВИНТ КРЕПЛЕНИЯ ОСНОВАНИЯ
- 7 - ОСНОВАНИЕ НАСОСА
- 8 - КРЕПЕЖНАЯ ГАЙКА КРЫШКИ КОРПУСА
- 9 - РЕЗИНОВАЯ ПРОКЛАДКА KONTRA
- 10 - ВИНТ КРЕПЛЕНИЯ УЛИТКИ
- 11А - УЛИТКА 1450 ОБ/МИН
- 11В - УЛИТКА 2850 ОБ/МИН
- 12 - ТУРБИНАЯ ЗАГЛУШКА + ВИНТ
- 13 - УПЛОТНИТЕЛЬНОЕ КОЛЬЦО ТУРБИНАЯ ЗАГЛУШКИ
- 14 - ТУРБИНА 1450-2850 ОБ/МИН
- 15 - МЕХАНИЧЕСКОЕ УПЛОТНЕНИЕ
- 16 - ПРОКЛАДКА КРЫШКИ КОРПУСА НАСОСА
- 17 - КРЫШКА КОРПУСА НАСОСА
- 18 - КОРОТКИЙ ВИНТ КРЕПЛЕНИЯ КОРПУСА
- 19 - ДЛИННЫЙ ВИНТ КРЕПЛЕНИЯ КОРПУСА
- 20 - КОРПУС НАСОСА
- 21 - УПЛОТНИТЕЛЬНОЕ КОЛЬЦО КРЫШКИ КОРПУСА

- 22 - КРЕПЕЖНЫЙ ВИНТ ДВИГАТЕЛЯ
- 23 - ЗАГЛУШКА СЛИВНОГО ОТВЕРСТИЯ
- 24 - УПЛОТНИТЕЛЬНОЕ КОЛЬЦО ЗАГЛУШКИ СЛИВНОГО ОТВЕРСТИЯ
- 30 - ФЛАНЦЕВАЯ ПЛАСТИНА УЛИТКИ
- 31 - ШТИФТ
- 32 - ФИКСАТОР ЗАДНЕЙ КРЫШКИ ДВИГАТЕЛЯ
- 33 - ПЕРЕДНЯЯ КРЫШКА ДВИГАТЕЛЯ
- 34 - ПЕРЕДНИЙ ПОДДШИПНИК
- 35 - ВАЛ РОТОРА
- 36 - ЗАДНИЙ ПОДДШИПНИК
- 37 - СТАТОР С КОРПУСОМ
- 38 - ВИНТ КРЕПЛЕНИЯ ФЛАНЦЕВОЙ ПЛАСТИНЫ УЛИТКИ
- 40 - УПЛОТНЕНИЕ СОЕДИНИТЕЛЬНОЙ КРЫШКИ
- 41 - СОЕДИНИТЕЛЬНАЯ КРЫШКА
- 42 - БОЛТ СОЕДИНИТЕЛЬНОЙ КРЫШКИ
- 43 - УПОРНАЯ ШАЙБА
- 44 - ЗАДНЯЯ КРЫШКА ДВИГАТЕЛЯ
- 45 - БОЛТ ЗАДНЕЙ КРЫШКИ
- 46 - ФИКСАТОР ЗАДНЕЙ КРЫШКИ ДВИГАТЕЛЯ
- 47 - ВЕНТИЛЯТОР
- 48 - КРЫШКА ВЕНТИЛЯТОРА