

IDROBASE[®]

PASSION FOR WATER



Idrobases Group corporate video



Idrotech by Idrobases Group
Misting Systems at Expo 2015



Misting Book

PY

Residential & Commercial misting



Выберите ваше решение для индивидуального распыления, в зависимости от ваших потребностей освежения

Kit Linea

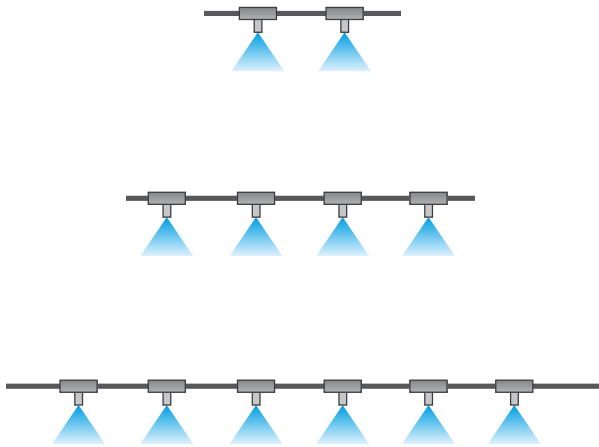

Kit Vento

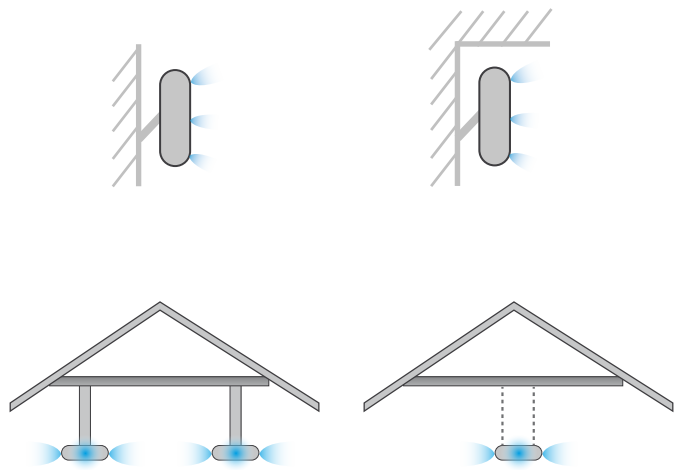

Оптимальное решение для:

- наружных беседок
- портиков
- наружных переходов
- освежения уличных зонтов
- площадок для пляжного волейбола, минифутбола и тенниса

Оптимальное решение для:

- ремесленных цехов
- уличных крытых площадок ресторанов, баров и кондитерских
- парков и садов
- спортзалов
- рыбных, овощных магазинов

Kit Linea



Kit Vento



Комплект линии

Выберите тип линии

Насосные модули

Fog App



Fog Eco Pro



Fog Extra



Код	Описание	Покрытие в линейных метрах	Насосные модули						Цена
			ZX.FA1.0	ZX.FA1.5	ZX.5095-RC	ZX.5090-RC	ZX.FL-05	ZX.FL-1	
ZX.KL10	Комп.лин. 10 форсунок	6,75м			●		●		€330,00*
ZX.KL20	Комп.лин. 20 форсунок	14,25м	●			●		●	€630,00*
ZX.KL30	Комп.лин. 30 форсунок	21,75м		●				●	€930,00*
ZX.KL40	Комп.лин. 40 форсунок	29,25м						●	€1250,00*



Примерный состав комплекта линии

Компл. лин.	Описание	Код компл. линии			
		ZX.KL10	ZX.KL20	ZX.KL30	ZX.KL40
	Шланг в.д. из полиамида $\phi 6,35$мм , черный, моток 5м	1шт	1шт	1шт	2шт
	Труба из нерж.ст. AISI 304 $\phi 6,35$мм - 750мм	9шт	19шт	29шт	39шт
	Быстр. патрубок Slip-Lock держ.форсунки, прямой , из никелированной латуни, $\phi 6,35$ мм	9шт	19шт	29шт	39шт
	Быстр. патрубок Slip-Lock держ.форсунки, конец лин. , из никелированной латуни, $\phi 6,35$ мм	1шт	1шт	1шт	1шт
	Форсунка распыления очищающ. из никелированной латуни , укомпл. клапаном против капель и сетч.фильтром 50микрон, резьба 10/24UNC/2A, коэф. расхода 015	10шт	20шт	30шт	40шт
	Обрезинен. держ.шланга нерж.ст. , для крепления шланга из полиамида и нерж.стали AISI 304 $\phi 6,35$ мм	16шт	26шт	36шт	51шт
	Труборез для шланга из полиамида $\phi 2-12$ мм	1шт	1шт	1шт	1шт
Рекоменд. принадлежность		Цена			
ZX.KP1	Комп.быстр.вмешат.: 2 форсунки распыления очищающ. из никелированной латуни, 1 быстр. патрубок Slip-Lock соед. шлангов "тройник", 1 пробка конца лин. Slip-Lock, 2 обрезинен. держ.шланга, 1 пробка с резьбой 10/24UNC/2A	€36,10*			

Kit Vento

Выберите тип
вентилятора

Насосные модули

Fog App



Fog Eco Pro



Fog Extra



	Код	Описание	Покрытие в кв. метрах	Кол-во вентиляторов	Fog App		Fog Eco Pro		Fog Extra			Цена	
					ZX-FA1.0	ZX-FA1.5	ZX-5095-RC	ZX-5090-RC	ZX-FL-05	ZX-FL-1	ZX-FL-2		
	Fan 20"	ZX.KV2-20	Комп. 2 Mist Fan 20"	80м²	2	●		●		●		€850,00*	
		ZX.KV4-20	Комп. 4 Mist Fan 20"	160м²	4	●			●		●	€1.695,00*	
		ZX.KV6-20	Комп. 6 Mist Fan 20"	240м²	6		●					●	€2.540,00*
		ZX.KV8-20	Комп. 8 Mist Fan 20"	320м²	8							●	€3.385,00*
	Fan 18"	ZX.KV2-18	Комп. 2 Mist Fan 18"	100м²	2	●		●		●		€1.300,00*	
		ZX.KV4-18	Комп. 4 Mist Fan 18"	200м²	4	●			●		●	€2.600,00*	
		ZX.KV6-18	Комп. 6 Mist Fan 18"	300м²	6		●					●	€3.890,00*
		ZX.KV8-18	Комп. 8 Mist Fan 18"	400м²	8							●	€5.190,00*
	Fan 360°	ZX.KV2-360	Комп. 2 Mist Fan 360	60м²	2	●		●		●		€1.230,00*	
		ZX.KV4-360	Комп. 4 Mist Fan 360	120м²	4	●			●		●	€2.455,00*	
		ZX.KV6-360	Комп. 6 Mist Fan 360	180м²	6		●					●	€3.680,00*
		ZX.KV8-360	Комп. 8 Mist Fan 360	480м²	8							●	€4.905,00*
	Fan Panorama	ZX.KV2-P	Комп. 2 Fan 360 Panorama	100м²	2	●			●		●	€1.965,00*	
		ZX.KV4-P	Комп. 4 Fan 360 Panorama	200м²	4		●					●	€3.925,00*

KIT MIST FAN 20"



NEW!



51,5cm

Для крытых
площадей

Примерный состав Комплекта Vento

Kit vento	Описание	ZX-KV2-20	ZX-KV4-20	ZX-KV6-20	ZX-KV8-20
	Вентилятор Mist Fan 20" - 51,5см 3 скорости, движение 90°, укомпл. скобой для настенного монтажа, белый, длина кабеля питания 2,2м. Расход воздуха 2940м ³ /ч, 74Вт, 230В-50Гц. Покрытие 40м ²	2шт	4шт	6шт	8шт
	Венец для форсунок из нерж.ст. AISI 304 , с 6 отв., резьба 10/24UNC/2A для вентилятора Mist Fan 18", вход Slip-Lock ø6,35мм	2шт	4шт	6шт	8шт
	Форсунка распыления из никелированной латуни , укомпл. клапаном против капель и очищ.сетч.фильтром 50микрон, резьба 10/24UNC/2A, коэф. расхода 015	12шт	24шт	36шт	48шт
	Пробка из ник. латуни резьба 10/24UNC/2A	4шт	8шт	12шт	16шт
	Быстр. патрубок Slip-Lock соедин.шлангов, тройник, из никелированной латуни, ø6,35мм	1шт	3шт	5шт	7шт
	Шланг в.д. из полиамида ø6,35мм , моток 25м белый	1шт	2шт	3шт	4шт
	Труборез для шланга из полиамида ø2-12мм	1шт	1шт	1шт	1шт
	Канал прокл. шланга обрезиненный из нерж.ст. для крепления полиамидного шланга ø6,35мм	20шт	40шт	60шт	80шт
Рекоменд. принадлежность					Цена
ZX.KPI	Комп.быстр.вмешат.: 2 форсунки распыления очищающ. из никелированной латуни, 1 быстр. патрубок Slip-Lock соедин.шлангов "тройник", 1 пробка конца лин. Slip-Lock, 2 обрезинен. держ.шланга, 1 пробка с резьбой 10/24UNC/2A				€36,10*

KIT MIST FAN 18"

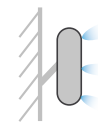

Примерный состав Комплекта Vento

Kit vento	Описание	ZX-KV2-18	ZX-KV4-18	ZX-KV6-18	ZX-KV8-18
	Вентилятор Mist Fan 18" – 46см осевой 3 скорости, для монтажа на стену, движение 90°, белый, длина кабеля питания 2,2м. Расход воздуха 9000м³/ч, 125Вт, 230В-50Гц. Покрытие 50м²	2шт	4шт	6шт	8шт
	Крепеж вентилятора Mist Fan 18" для крепления на стену	2шт	4шт	6шт	8шт
	Венец для форсунок из нерж.ст.AISI 304 , с 6 отв., резьба 10/24UNC/2A для вентилятора Mist Fan 18", вход Slip-Lock ø6,35мм	2шт	4шт	6шт	8шт
	Форсунка распыления из никелированной латуни , укомпл. клапаном против капель и очищ.сетч.фильтром 50микрон, резьба 10/24UNC/2A, коэф. расхода 015	12шт	24шт	36шт	48шт
	Пробка из ник. латуни резьба 10/24UNC/2A	4шт	8шт	12шт	16шт
	Быстр. патрубок Slip-Lock соед.шлангов, тройник, из никелированной латуни, ø6,35мм	1шт	3шт	5шт	7шт
	Шланг в.д. из полиамида ø6,35мм , моток 25м белый	1шт	2шт	3шт	4шт
	Труборез для шланга из полиамида ø2-12мм	1шт	1шт	1шт	1шт
	Канал прокл. шланга обрешиненный из нерж.ст. для крепления полиамидного шланга ø6,35мм	20шт	40шт	60шт	80шт

Рекоменд. принадлежность

Цена

ZX.KPI





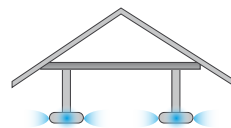

Комп.быстр.вмешат.: 2 форсунки распыления очищающ. из никелированной латуни, 1 быстр. патрубок Slip-Lock соед.шлангов "тройник", 1 пробка конца лин. Slip-Lock, 2 обрешинен. держ.шланга, 1 пробка с резьбой 10/24UNC/2A

€36,10*

KIT MIST FAN 360°







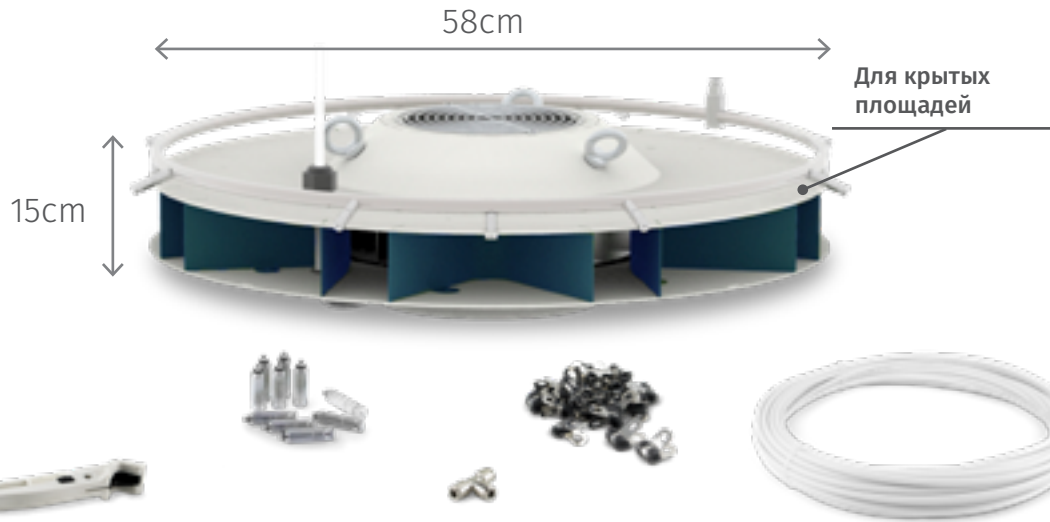
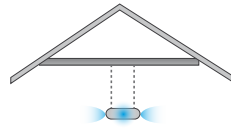

Примерный состав Комплекта Vento

Kit vento	Описание	ZX-KV2-360	ZX-KV4-360	ZX-KV6-360	ZX-KV8-360
	Mist Fan 360° - одна скорость, скоба для монтажа на потолок, венец на 6 форсунок, белый. Расход воздуха 4.020м³/ч, 97Вт, 230В-50Гц. Покрытие 30м²	2шт	4шт	6шт	8шт
	Форсунка распыления из никелированной латуни , укомпл. клапаном против капель и очищ.сетч.фильтром 50микрон, резьба 10/24UNC/2A, коэф. расхода 015	12шт	24шт	36шт	48шт
	Быстр. патрубок Slip-Lock соедин.шлангов, тройник , из никелированной латуни, ø6,35мм	1шт	3шт	5шт	7шт
	Шланг в.д. из полиамида ø6,35мм , моток 25м белый	1шт	2шт	3шт	4шт
	Труборез для шланга из полиамида ø2-12мм	1шт	1шт	1шт	1шт
	Канал прокл. шланга обрезиненный из нерж.ст. для крепления полиамидного шланга ø6,35мм	20шт	40шт	60шт	80шт
Рекоменд. принадлежность					Цена
ZX.KPI	Комп.быстр.вмешат.: 2 форсунки распыления очищающ. из никелированной латуни, 1 быстр. патрубок Slip-Lock соедин.шлангов "тройник", 1 пробка конца лин. Slip-Lock, 2 обрезинен. держ.шланга, 1 пробка с резьбой 10/24UNC/2A				€36,10*

KIT FAN 360° PANORAMA



Примерный состав Комплекта Vento

Kit vento	Описание	ZX.KV2-P	ZX.KV4-P
	Фан 360° Panorama. Одна скорость, монтаж на потолок, укомпл.венцом на 8 форсунок, белый, расход воздуха 600м³/ч, 100Вт, 230В-50Гц. Покрытие 50м²	2шт	4шт
	Форсунка распыления из никелированной латуни, укомпл. клапаном против капель и очищ.сетч.фильтром 50микрон, резьба 10/24UNC/2A, коэф. расхода 015	16шт	24шт
	Быстр. патрубок Slip-Lock соедин.шлангов, тройник, из никелированной латуни, Ø6,35мм	1шт	3шт
	Шланг в.д. из полиамида Ø6,35мм, моток 25м белый	1шт	2шт
	Труборез для шланга из полиамида Ø2-12мм	1шт	1шт
	Канал прокл. шланга обрезиненный из нерж.ст. для крепления полиамидного шланга Ø6,35мм	20шт	40шт
Рекоменд. принадлежность		Цена	
ZX.KPI	Комп.быстр.вмешат.: 2 форсунки распыления очищающ. из никелированной латуни, 1 быстр. патрубок Slip-Lock соедин.шлангов "тройник", 1 пробка конца лин. Slip-Lock, 2 обрезинен. держ.шланга, 1 пробка с резьбой 10/24UNC/2A	€36,10*	



Управление
смартфоном

Модуль fog 60бар
230В-50Hz



Fog App: the new
solution for refreshing
outdoor areas via
smartphones



Фильтр входа воды сер., со стальн.ручкой INOX AISI 304 80микрон. Работает в сочет. с комп. водоснабжения IT.0581

Простое и эффективное

Fog App - самое умное решение для **освежения** баров, ресторанов, патио небольших и сред.размеров. Установку можно соединить с системами вентиляции, или в линии, с **управлением из приложения в смартфоне.**



Бесшумный



Значительно
снижает
температуру



Отдаляет
комаров



Простой режим для выбора:
- время работы:
до макс. 4 часовых диапазонов
- время работы/паузы:
с мин. работой 3с и
мин. паузой 15с



Усоверш. режим для выбора:
- время работы:
любые врем.диапазоны
- время работы/паузы:
индивидуальное для каждого
расписания с мин. работой
3с и мин.паузой 15с



Соединения Slip-Lock
для входа воды $\varnothing 9,6\text{мм}$ и
выхода воды $\varnothing 6,35\text{мм}$

Тех.параметры

Код	Модель	* № форс. 50Гц	Давление	Расход 50Гц	Потребляемая мощность	Вес	Цена
ZX.FA1.0	FOG APP 1	20	60бар	1л/мин	180Вт (230В-50Гц)	10кг	€1.150,00*
ZX.FA1.5	FOG APP 1,5	30	60бар	1,5л/мин	180Вт (230В-50Гц)	10кг	€1.150,00*

*Максимальное число форсунок рассчитывается, используя форсунку с коэф. расхода 015 (0,047л/мин.) при 60бар

FOG APP совместим с:	
Kit Linea	ZX.KL20 и ZX.KL30
Kit Vento	ZX.KV4-20, ZX.KV6-20, ZX.KV2-18, ZX.KV4-18, ZX.KV6-18, ZX.KV2-360, ZX.KV4-360, ZX.KV6-360, ZX.KV2-P и ZX.KV4-P

Рекоменд. принадлежности

	IT.0581	Комп. водоснабжения укомпл. сетчатым фильтром, и шланг соед. 3м для воды мод. Fog	€19,80*		ZX.0561	Комплект манометра из нерж.ст. AISI 304, ø40мм, 1/4" M-F, 0-160бар	€20,10*
	IT.0582	Фильтр от извести с солями из полифосфата для комп. водоснабжения	€5,80*				

Панель приборов Fog App

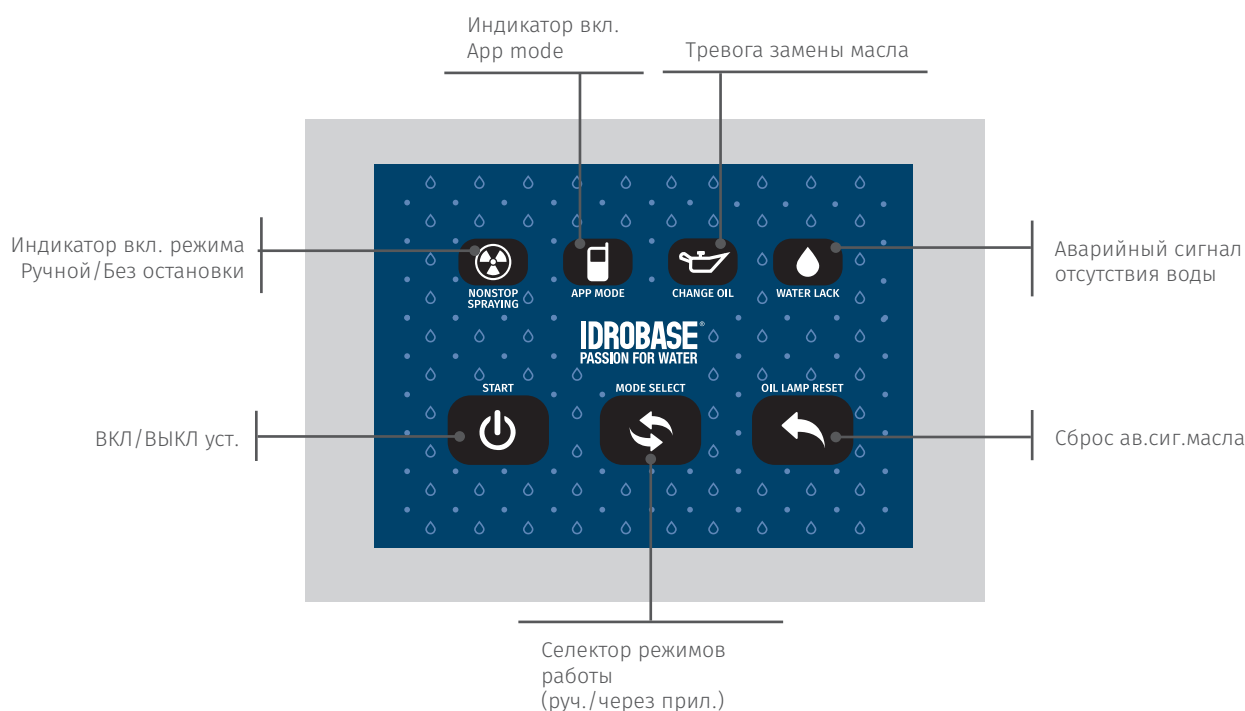

Технические характеристики

- **Рама** оцинк. и окраш. лист
- **Осевой** эл. насос с 3 поршнями с торц.частью из латуни
- **Тепловая защита** против сверхтока
- **Клапан байпаса**
- **Реле давления н.д.** на случай нехватки воды
- **Электроклапан** н.д. входа воды
- **Электроклапан** в.д. для сброса давления
- **Вход Slip-lock** ø9,6мм
- **Вых. Slip-Lock** ø6,35мм
- **Панель управления с 3 сенсорными кнопками** для:
 - ВКЛ./ВЫКЛ. маш.
 - Выбор руч.режима или включ. Bluetooth для управления со смартфона
 - Сброс ав.сиг. для техобслуживания
- **Возможность управлять при помощи прил. 3 режима:**
 - **Без остановок:** мод. Fog работает непрерывно
 - **Простой режим:** выбор дней недели, выбор макс. 4 час. диапазонов, выбор времени раб./пауза с мин. работой 3с и мин. паузой 15с
 - **Усовершенствованный реж.:** выбор дней недели, выбор макс. 20 часовых диапазонов, выбор инд. времени раб./пауза для каждого часового диапазона с мин. работой 3с и мин. паузой 15с
- **Размеры LxPxH:** 415 x 250 x 215мм

FOG Eco Pro



Пульт
радиоуправления

Модуль fog 60бар
230-V50Hz



Фильтр входа воды сер., со стальн.ручкой INOX AISI 304 80микрон. Работает в сочет. с комп. водоснабжения IT.0581

Компактный и универсальный

Это **компактное** и **универсальное** решение для охлаждения, увлажнения, создания сцениграфических эффектов на небольших и средних площадях. Разнообразие **принадлежностей** и типы линий, которые могут с ними **сочетаться** для применения в разных областях.



Значительно снижает температуру



Не смачивает



Отдаляет комаров



Бесшумный



Соединения Slip-Lock для входа воды $\varnothing 9,6\text{мм}$ и выхода воды $\varnothing 6,35\text{мм}$



Синхронизация задание паузы/работы:
- T1 15" ON - 10" OFF
- T2 20" ON - 15" OFF
- T3 20" ON - 30" OFF



Радиоуправление на расст. 15м с 4 каналами:
- ON/OFF насос
- ON/OFF свет
- ON/OFF вентиляторы
- ON/OFF насос и вент.

Тех.параметры

Код	Модель	*К-во форс.	Давление	Расход	Потребляемая мощность	Вес	Цена
ZX.5095-RC	FOG ECO PRO 05	10	60бар	0,5л/мин	125Вт (1x230В-50Гц)	15кг	€1.350,00*
ZX.5090-RC	FOG ECO PRO 1	20	60бар	1л/мин	200Вт (1x230В-50Гц)	15кг	€1.350,00*

* Макс. число форсунок рассчитывается, используя форсунку с коэф. расхода 15 (0,047л/мин.) при 60бар

FOG ECO PRO совместим с:	
Kit Linea	ZX.KL10 и ZX.KL20
Kit Vento	ZX.KV2-20, ZX.KV4-20, ZX.KV2-18, ZX.KV4-18, ZX.KV2-360, ZX.KV4-360, и ZX.KV2-P

Рекоменд. принадлежности

	IT.0581	Комп. водоснабжения укомпл. сетчатым фильтром, и шланг соединения 3м для воды мод. Fog	€19,80*		IT.0269-20	Темп. датчик для дист. управления IT.0104, кабель 20м	€78,80*
	IT.0582	Фильтр от извести с солями из полифосфата для комп. водоснабжения	€5,80*		IT.0105	Дист.упр. влагорегулятором , идеально для контроля и поддержания требуемой влажности внутри среды	€438,00*
	ZX.0561	Манометр из нерж.стали AISI 304, ø63мм, 1/8" П, 0-160бар	€20,10*		IT.0137-20	Дат.влажности для удален. управления IT.0105, с каб. 20м	€390,00*
	IT.0104	Дист. управление термостатом , с датчиком обнаруж. температуры	€356,00*				

Орг.упр. Fog Eco Pro

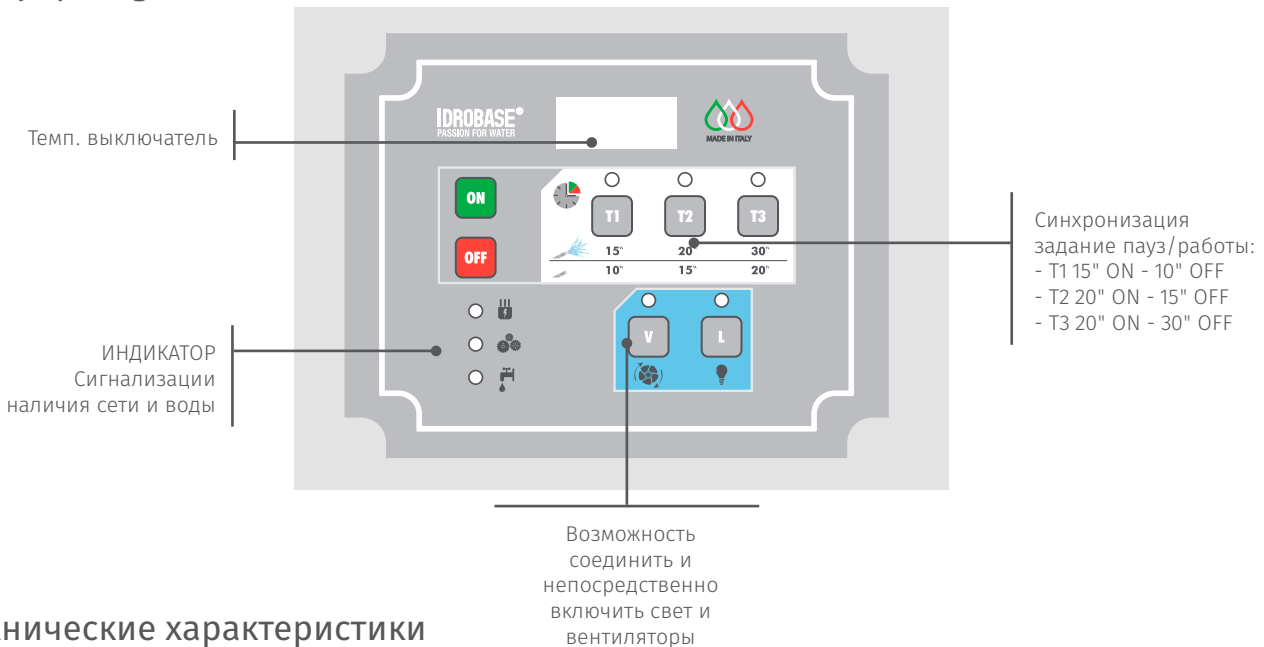

Технические характеристики

- **Рама** из окрашенной стали
- **Осевая мотопомпа с 2 керам.поршнями** 0,5 и 1л/мин с байпас. клапаном
- **Электрощит** с тремя заданными синхронизациями (с возможностью прям. включения вентиляторов)
- **Электроклапан** низ.дав. входа воды
- **Электроклапан** выс.дав. для сброса дав.
- **Реле давления** низ.дав. отсут.воды
- **Панель управления** с темп. выключателем ON/OFF,
- **непрерывный режим работы** или раб.с паузами с 3 настройками. Предназначен для соединения наружных устройств (датчик уровня, вентиляторы, лампа УФ, свет)
- **Радиоуправление 4 канала:** вкл./выкл. насоса, вкл./выкл. света, комб. вкл./выкл. насоса и вентиляторов
- **Вход Slip-Lock** ø9,6мм
- **Вых. Slip-Lock** ø6,35мм
- **Размеры Дл.хГл.хВ.:** 450 x 300 x 280мм

FOG Extra



Датч.



Панель
упр.



MADE IN ITALY



Модуль fog 60бар
230-V50Hz



Fog Extra to cool, humidify,
supress dust and odours
and many more



Фильтр входа воды сер., со стальн.ручкой INOX AISI 304 80микрон. Работает в сочет. с комп. водоснабжения IT.0581

Компактный и универсальный

Это **компактное** и **универсальное** решение для охлаждения, увлажнения, создания сценографических эффектов, удаления пыли и неприятных запахов на небольших и средних площадях. Разнообразие **принадлежностей** и типы линий, которые могут с ними **сочетаться** для применения в разных областях. Новая панель управления позволяет быструю и точную настройку времени работы и управление доп. соедин.датчиками.

СИСТЕМА БЕЗОПАСНОСТИ ПРОТИВ ЗАТОПЛЕНИЯ:

в случае поломки трубы линий форс. Fog, установка блокируется автоматически, не затопляя помещения, в которых установлены линии



Соединения Slip-Lock для входа воды $\varnothing 9,6$ мм и выхода воды $\varnothing 6,35$ мм. Аспирация уличного воздуха для охлаждения узла насоса двигателя



Насос с торцевой частью из латуни (для мод. ZX.FL-2 с расходом 2л/мин)



Эл. соединения для дат. влажности ZX.SU20 и температуры ZX.ST20

Осевой двухпоршневой насос

Код	Модель	* № форс.	Макс. давление	Расход	Мощность	Вес	Цена
ZX.FL-05	Fog Extra 05/60	10	60бар	0,5л/мин	125Вт (1x230В 50Гц)	15кг	€1.450,00*
ZX.FL-1	Fog Extra 1/60	20	60бар	1л/мин	200Вт (1x230В 50Гц)	15кг	€1.550,00*

Осевая мотопомпа с двумя керамическими поршнями, торцевая часть из никелированной латуни, встроенный байпасный клапан, электродвигатель 1350об/мин.

Осевой трехпоршневой насос

Код	Модель	* № форс.	Макс. давление	Расход	Мощность	Вес	Цена
ZX.FL-2	Fog Extra 2/60	40	60бар	2л/мин	720Вт (1x230В 50Гц)	30кг	€1.785,00*

Осевая мотопомпа с 3 поршнями из стали с керам. покрытием, торц. часть из латуни, встроенный байпасный клапан, электродвигатель 1450об/мин.

* Макс. число форсунок рассчитывается, используя форсунку с коэф. расхода 15 (0,047л/мин.) при 60бар

FOG EXTRA совместим с:

Kit Linea ZX.KL10, ZX.KL20, ZX.KL30 и ZX.KL40

Kit Vento ZX.KV2-20, ZX.KV4-20, ZX.KV2-18, ZX.KV4-18, ZX.KV2-360, ZX.KV4-360, и ZX.KV2-P

Рекоменд. принадлежности

	IT.0581	Комп. водоснабжения укомпл. сетчатым фильтром, и шланг соединения 3м для воды мод. Fog	€19,80*		ZX.ST20	Дат. темп. (для сер. термостата), с каб. 20м	€83,40*
	IT.0582	Фильтр от извести с солями из полифосфата для комп. водоснабжения	€5,80*		ZX.SU20	Дат. влажности 4:20 mA (для сер. Влагорегулятора), с каб. 20м	€385,00*

Орг.упр. Fog Extra

- Влагорегулятор **сер.**
- Термостат **сер.**
- Интерфейс на дисплее
- Цикл. реле времени ON/OFF
- Недельный программатор с час. диапазонами
- Счетчик часов и программа техобсл.
- Возможность соед. систем вентиляции 230В
- Возможность соед. дистанционно

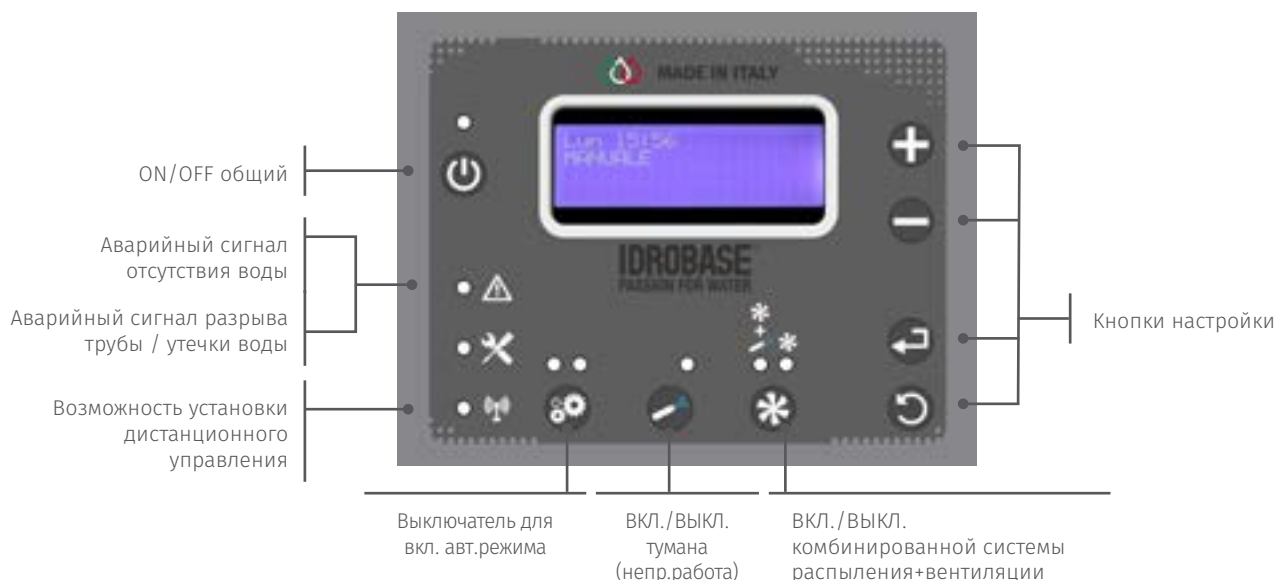

Технические характеристики

- **Рама** из окрашенной стали
- **Клапан байпаса**
- **Электроклапан н.д.** 230В - 50/60Гц, вход воды
- **Электроклапан в.д.** 230В-50Гц, для снижения давления линии
- **Электрощит** укомплектованный темп. выключателем ON/OFF, электронной платой управ. системой против падения капель и синхронизатором
- **Вход Slip-Lock** ϕ 9,6мм
- **Вых. Slip-Lock** ϕ 6,35мм
- **Реле в. д.** из-за нехватки воды и разрыва шланга
- **Размеры Д x Ш x В:** 600 x 300 x 300мм

Освежающая пальма

Принадлежность для освежения с конструкцией из нерж. стали 304 в комплекте с 6 пред. просвер. трубами, соед. патрубки и 24 форсунками fog с отв. 0,15мм с защитой от капель.

Предусмотрено подземное соед. и крепление к земле структуры.

Монтаж выполняется быстро и легко и не требует использ. спец. инструментов.

Соед. труб изготовлены из нерж. стали AISI 304, оснащены фиксатором и фитингом Slip-Lock для полиамидной трубы выс. дав.(макс. 60бар) $\varnothing 9, 6 \times 5$ мм. Должны быть соединены с установкой распыления

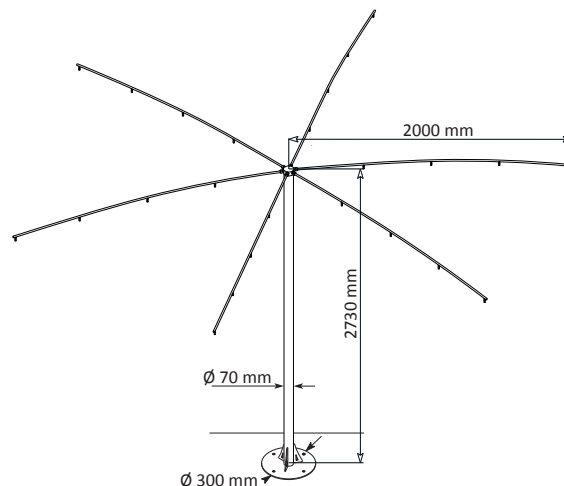

Модель	Рабочее давление	Потребность воды при 60бар	Размеры L x P x H	Цена
--------	------------------	----------------------------	-------------------	------

ZX.6000	Освежающая пальма	60бар	2л/мин	2000 x 2000 x 2730мм	€1.440,00*
---------	--------------------------	-------	--------	----------------------	-------------------

Освежающий парасоль

Принадлежность для освежения с конструкцией из нерж. стали 304 в комплекте с 3 пред. просвер. трубами, крепеж. кронштейном для крепления к стене, соед. фитингами и 12 форсунками тумана с отв. 0,15 мм с защитой от капель.

Монтаж выполняется быстро и легко и не требует использ. спец. инструментов.

Соед. труб изготовлены из нерж. стали AISI 304, оснащены фиксатором и фитингом Slip-Lock для полиамидной трубы выс. дав.(макс. 60бар) $\varnothing 9, 6 \times 5$ мм. Должны быть соединены с установкой распыления

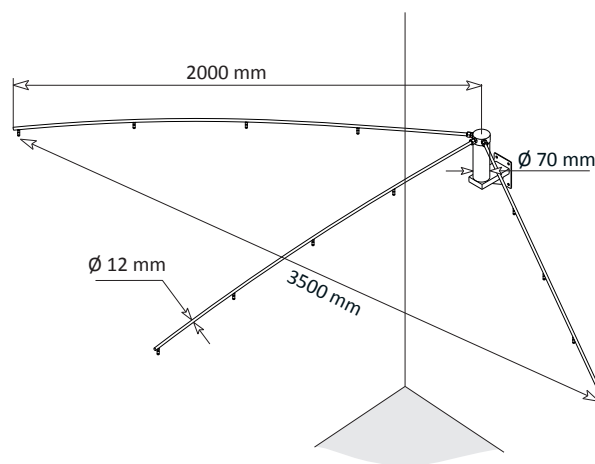

Модель	Рабочее давление	Потребность воды при 60бар	Размеры L x P	Цена
--------	------------------	----------------------------	---------------	------

ZX.6001	Освежающий парасоль	60бар	0,5л/мин	2000 x 2000 мм	€680,00*
---------	----------------------------	-------	----------	----------------	-----------------

Освежающая стойка

Принадлежность для освежения с конструкцией из нерж. стали 304 с пред. просвер. отв., с 10 форсунками fog с отв. 0,15мм с защитой от капель. Предусмотрено подземное соедин. и крепление к земле структуры.

Монтаж выполняется быстро и легко и не требует использ. спец. инструментов.

Соед. труб изготовлены из нерж. стали AISI 304, оснащены фиксатором и фитингом Slip-Lock для полиамидной трубы выс. дав.(макс. 60бар) $\phi 9, 6 \times 5 \text{ мм}$. Должны быть соединены с установкой распыления

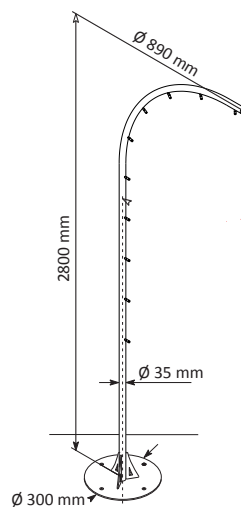

Модель	Рабочее давление	Потребность воды при 60бар	Размеры L x P x H	Цена	
ZX.6002	Освежающая стойка	60бар	0,5л/мин	890 x 890 x 2800мм	€760,00*

Код	Описание	Кол-во форсунок	Насосные модули			Цена	
			Fog App	Fog Eco Pro	Fog Extra		
ZX.6000	Освежающая пальма	24	ZX-FA1.0	ZX-FA1.5	ZX-5095-RC, ZX-5090-RC	ZX-FL-05, ZX-FL-1, ZX-FL-2	€1.440,00*
ZX.6001	Освежающий парасоль	18	•		•	•	€680,00*
ZX.6002	Освежающая стойка	10	•		•	•	€760,00*

Выберите принадлежность для освежения

IDROBASE®
PASSION FOR WATER

Super
MARKET



Humidification kit for
Supermarket



NEW!

УВЛАЖНЕНИЕ
В СУПЕРМАРКЕТАХ



Всегда свежие фрукты, овощи, рыба и цветы

Установки **увлажнения**, сделанные в Италии фирмой Idrotech Группы Idrobase, специально разработаны для **сохранения свежести** фруктов, овощей, рыбы и цветов. Эти установки нужны для **предотвращения обезвоживания** данных продуктов, благодаря подаче фильтрованной и обеззараженной воды, направляемой на прилавки через форсунки, расположенные вдоль линии из стали или

гриламида. **Увлажнение продлевает сохранность** фруктов, овощей, рыбы и цветов, увлажняя их посредством действия, предотвращающего снижение веса и придавая им свежий вид. Благодаря нашим **установкам туманообразования** можно повысить продажи и **снизить потери веса продукции до 50%**.

Свежие продукты, сохраняющие свежесть гораздо дольше, как будто бы только что собранные с огорода!

Решение для снижения ущерба, связанного с обезвоживанием:

овощи теряют до 15/58% веса, а **рыба до 12%**.

Увлажнение гарантирует огромные преимущества: **Снижает потери веса продукции до 90%, продлевая свежесть**

Витрины-холодильники, нехлаждаемые демонстрационные стойки, склады характеризуются низкой влажностью (50/60%). Это приводит к быстрому ухудшению внешнего

вида большинства фруктов и овощей: они теряют вес, изменяют цвет и начинают выглядеть непривлекательно.

Правильно увлажненные продукты выглядят **только что собранными**, с **влажной, хрустящей и свежей** поверхностью. Помогает поддерживать правильную степень увлажнения во время продажи и хранения. Наша система увлажнения совершенно автоматическая: она отличается повышенной гибкостью и низкой стоимостью управления.



Рассмотрим отдел овощей и фруктов в супермаркете, для оценки возможностей экономии:

- Ежедневные продажи= **€ 500**
- Без **увлажнения** Idrobase Group: потери из-за уменьшения веса или порчи **8% = € 40**
- С **увлажнением** Idrobase Group: потери из-за уменьшения веса или порчи **4% = € 20**
- Экономия за день= **€ 20**
- **Экономия за год:** € 20 x 300 рабочих дд = **€ 6.000**



Мы поддерживаем внешний вид вашей продукции

	Типичная дневная потеря веса	Потери веса в день с Humi Fog / Humi Extra	Сокращение потери веса	Изменение внеш.вида
Артишоки	4.05%	0.58%	85.68%	★★★★
Авокадо	0.38%	0.08%	79.62%	★
Брокколи	7.55%	0.75%	90.07%	★★
Брюссельская капуста	3.47%	1.54%	55.62%	★★★★
Капуста	1.39%	0.28%	79.86%	★★★★
Морковь	4.65%	1.61%	65.38%	★★
Цв. капуста	2.04%	0.41%	79.90%	★★★★
Сельдер.	3.08%	1.29%	58.12%	★★
Грейпфр.	0.64%	0.21%	67.19%	★★★★
Виногр.	1.46%	0.73%	50.00%	★★★★
Лимоны	1.17%	0.36%	69.23%	★
Латук	7.05%	0.92%	86.95%	★★★★★
Грибы	12.06%	5.90%	51.04%	★★★★★
Большие грибы	12.09%	4.58%	62.10%	★★★★★
Апельс.	0.45%	0.22%	51.11%	★
персики	3.38%	2.23%	34.09%	★★★★
Сливы	0.83%	0.41%	49.79%	★★★★
Редис	5.88%	2.94%	50.00%	★★★★★
Клубника	2.43%	1.11%	54.23%	★★
Помидоры	0.23%	0.07%	69. 30%	★

Увлажнение...без забот!

Если вы решите использовать нашу **систему увлажнения** в вашем магазине, **Idrotech** выполнит функциональное **проектирование** установок, **оптимальный монтаж**, **техобслуживание**, чтобы гарантировать все **преимущества увлажнения**, с **надежными результатами** и **максимально удобным управлением**.

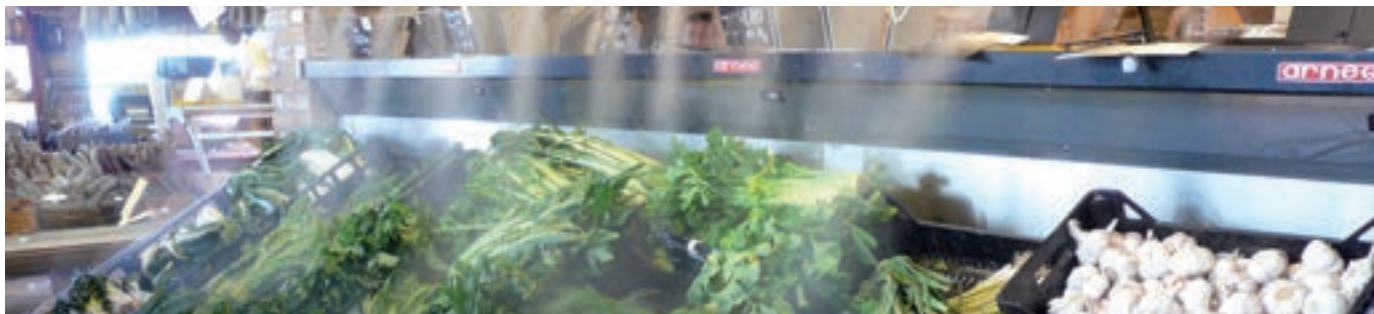

Очевидное преимущество

На графиках ниже показано сравнение не увлажненных и увлажненных помещений с охлаждением до 5°C. (Со ссылкой на продукцию с **оптимальной степенью увлажнения**). Humi Fog и Humi Extra позволяют **оптимальное восстановление влаги**, а следовательно, полученное **преимущество** во многом превосходит **показанное** на графиках.



Почему следует выбрать наши сис. увлажнения:

€

Экономия на **50% по сравнению** с системами конкурентов

50x

Мин. габариты: **50x50x15см**

80%

На 80% меньше техобслуживания, по срав. с другими установками



Антикапельная электр. система Perfect создана, чтобы предотвратить каплеобразование

1h

Монтаж выполняется примерно за **1 час**, а не за 3 часа, как у других систем.



Интегрированная система бактериальной очистки **для гарантии гигиены воды**

125w

Низкое энергопотребление: всего **125Вт** в отличии от других систем на рынке



Увлажнение отгоняет вредных и не гигиичных насекомых

Комп. увлажнения в супермаркетах



Решение для использования увлажнения в супермаркетах

Комплект увлажнения в супермаркетах
включает разные решения:

Humidification Kit for
supermarkets



Среднее давление Humi Fog



Humi Fog: уст. увлажнения среднего давления для
небольших зон в супермаркетах

Fog Extra to cool, humidify,
suppress dust and odours
and many more

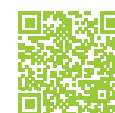

Высокое давление Humi Extra



Humi Extra: уст. увлажнения выс. давления для
средних/больших зон в супермаркетах

HUMIFOG



Fog сред. дав.
230В-50Hz



Humidification kit for
Supermarket



Фильтр входа воды
сер., со стальн.ручкой
INOX AISI 304 80микрон.
Работает в сочет. с комп.
водоснабжения IT.0581

Деталь
бактерицидной лампы



Простота
использования



Бесшумный











Не требует
техобслуживания



Безупречная влажность для сохранения свежести фруктов, овощей, рыбы и цветов

Humi Fog - это установка увлажнения, специально разработанная для сохранения свежести фруктов, овощей, рыбы и цветов. Распыленная, **отфильтрованная** и **обеззараженная вода**, распыляемая на прилавки через форсунки, расположенные вдоль линии из стали или полиамида, увлажняет продукты, предотвращая **обезвоживание** и снижая **потери веса**.

Humi Fog	Описание	Совместимость с комп. Увлажнение		Цена
		3м	6м	
	ZX.HF Модуль Humi Fog , 25л/ч, 25бар, 125Вт, 230В-50Гц (С бактерицидной лампой)	•	•	€1.095,00*

Комп. Увлажнение	Описание	длина линии в метрах	
		3м	6м
	Шланг из полиамида для выс. давления $\phi 6,35$ мм, (в метрах)	ZX.KH3	ZX.KH6
	Труба нерж.ст. AISI 304 $\phi 12$ мм 3000мм, 6 отв. шаг 500мм, с резьбовыми ориентируемыми адаптерами 10/24UNC/2A	25	25
	Канал для трубы из нерж. ст. обрезин. для крепл. полиамидного шланга $\phi 6,35$ мм	1	2
	Быстр. патрубок Slip-Lock соединения труб, прямой, из нерж.ст. AISI 303 для труб $\phi 12$ мм	35	35
	Быстр. патрубок Slip-Lock соединения труб, прямой, из нерж.ст. AISI 303 для труб $\phi 12$ мм	-	1
	Пробка конца линии Slip-Lock из нерж.ст. AISI 303 для Slip-Lock $\phi 12$ мм	1	1
	Быстр. патрубок Slip-Lock соединения труб, прямой, из нерж.ст. AISI 303, сокращается от $\phi 12$ мм до $\phi 6,35$ мм	1	1
	Форсунка распыления из никелированной латуни , очищаемая, укомпл. клапаном против капель, резьба 10/24UNC/2A, коэф. расхода 015	6	12
	Труборез для шланга из полиамида $\phi 2-12$ мм	1	1
		€390,00*	€620,00*

Рекоменд. принадлежности

	IT.0581 Комп. водоснабжения укомпл. сетчатым фильтром, и шланг соединения 3м для воды мод. Fog	€19,80*		IT.0582 Фильтр от извести с солями из полифосфата для комп. водоснабжения	€5,80*
---	---	----------------	---	--	---------------

Технические характеристики

- **Напряжение** 230В-50Гц
- **Фильтр со стальным нерж. картриджем**
- **Тепловая защита насоса**
- **УФ-лампа 300**
- **Потребление энергии (модуль+УФ лампа) 125Вт**
- **Размеры насоса** 42x20x32см
- **Вход Slip-Lock н.д.** $\phi 9,6$ мм
- **Вых. Slip-Lock** $\phi 6,35$ мм

Рег. время (таймер):

- Работа от 1 до 60сек
- Пауза от 1 до 60мин
- Система работает в реж. пауза/работа, распыляет воду кажд. 5/10 мин., в течение неск. секунд, гарантируя оч. низкое реал. потребление

Потреблен. Humi Fog:

- **125Вт** в раб.сост.
- **12Вт** в ожидан

HUMI Extra



Комп. fog 60бар
230В-50Hz



Fog Extra to cool, humidify,
suppress dust and odours
and many more



Humidification kit for
Supermarket



Фильтр входа воды сер., со стальн.ручкой INOX AISI 304 80микрон. Работает в сочет. с комп. водоснабжения IT.0581



Деталь бактерицидной лампы

НОВАЯ СИСТЕМА БЕЗОПАСНОСТИ:

в случае поломки трубы линий форс. Fog, установка блокируется автоматически, не затопляя помещения, в которых установлены линии

Безупречное увлажнение для сохранения свежести фруктов, овощей, рыбы и цветов

Humi Extra это установка увлажнения, специально разработанная для сохранения свежести фруктов, овощей, рыбы и цветов. Распыленная, **отфильтрованная** и **обеззараженная вода**, распыляемая на прилавки через форсунки, расположенные вдоль линии из стали или полиамида, увлажняет продукты, предотвращая **обезвоживание** и снижая **потери веса**. Новый пульт управления позволяет точно и быстро настраивать время работы и управлять доп. соед.датчиками



Еженедел. программатор



Треб. рег. увлажнение













Отгоняет насекомых





0 - Опции
X - Не доступно

ZX.KM-EC	Комп. техобсл. ос.насос 2 поршня (комп. клап. и комп. прокл. воды для насоса)	0	0	0	X	X	X	€48,70*
ZX.KM-AX	Комп. техобсл. ос.насос 3 поршня (комп. клап. и комп. прокл. воды для насоса)	X	X	X	0	0	0	€70,90*
IT.0915	УФ-лампа 300	0	0	0	0	0	0	€117,00*
ZX.SU20	Дат. влаги Fog Extra - кабель 20м	0	0	0	0	0	0	€385,00*

Humi Extra	Описание	Совместимость с комп. Увлажнение						Цена
		3м	6м	9м	12м	15м	18м	
	ZX.HE-05	Fog Extra 0,5л/мин 60бар с бактерицидной лампой	●					€1.845,00*
	ZX.HE-1	Fog Extra 1л/мин 60бар с бактерицидной лампой		●	●			€1.965,00*
	ZX.HE-2	Fog Extra 2л/мин 60бар с бактерицидной лампой				●	●	●

Комп. Увлажнение	Описание	длина линии в метрах					
		3м	6м	9м	12м	15м	18м
	Шланг из полиамида для выс. давления ϕ 6,35мм, (в метрах)	ZX.KH3	ZX.KH6	ZX.KH9	ZX.KH12	ZX.KH15	ZX.KH18
	Канал прокл. шланга обреза. из нерж.ст. для крепления полиам.шланга ϕ 6,35мм	25	25	25	25	25	25
	Канал прокл. шланга обреза. из нерж.ст. для крепления полиам.шланга ϕ 6,35мм	35	35	45	45	55	65
	Труба нерж.ст. AISI 304 ϕ 12мм 3000мм, 6 отв. шаг 500мм, с резьбовыми ориентируемыми адаптерами 10/24UNC/2A	1	2	3	4	5	6
	Быстр. патрубок Slip-Lock соединения труб, прямой, из нерж.ст. AISI 303 для труб ϕ 12мм	-	1	2	3	4	5
	Быстр. патрубок соедин.труб, тройник, из никел. латуни, ϕ 6,35мм	-	-	1	1	1	1
	Пробка конца линии Slip-Lock из нерж. ст. AISI 303 для Slip-Lock ϕ 12мм	1	1	2	2	2	2
	Быстр. патрубок Slip-Lock соединения труб, прямой, из нерж.ст. AISI 303, сокращается от ϕ 12мм до ϕ 6,35мм	1	1	2	2	2	2
	Труборез для шланга из полиамида ϕ 2-12мм	1	1	1	1	1	1
	Форсунка распыления из никелированной латуни, укомпл. клапаном против капель и очищ.сетч.фильтром 50микрон, резьба 10/24UNC/2A, коэф. расхода 015	6	12	18	24	30	36
		€390,00*	€620,00*	€940,00*	€1.170,00*	€1.410,00*	€1.650,00*

Рекоменд. принадлежности

	IT.0581	Комп. водоснабжения укомпл. сетчатым фильтром, и шланг соединения 3м для воды мод. Fog	€19,80*		ZX.ST20	Дат. темп. (для сер. термостата), с каб. 20м	€83,40*
	IT.0582	Фильтр от извести с солями из полифосфата для комп. водоснабжения	€5,80*		ZX.SU20	Дат. влажности 4:20 mA (для сер. Влагорегулятора), с каб. 20м	€385,00*

Технические характеристики

- **Рама** из окрашенной стали
- **Электронасос** от 1450об/мин, 230В-50Гц
- **Клапан байпаса**
- **Электроклапан н.д.** 230В-50Гц, вход воды
- **Электроклапан в.д.** 230В-50Гц, для снижения давления линии
- **Электрощит** укомплектованный темп. выключателем ON/OFF, электронной платой управ. системой
- **Рама** из окрашенной стали
- **Электронасос** от 1450об/мин, 230В-50Гц
- **Клапан байпаса**
- **Электроклапан н.д.** 230В-50Гц, вход воды
- **Электроклапан в.д.** 230В-50Гц, для снижения давления линии
- **Электрощит** укомплектованный темп. выключателем ON/OFF, электронной платой управ. системой
- **Против падения капель и синхронизатором**
- **Размеры Д х Ш х В: 600 х 300 х 300мм**
- **Вход Slip-Lock ϕ 9,6мм**
- **Вых. Slip-Lock ϕ 6,35мм**
- **Реле высокого давления** из-за нехватки воды и разрыва шланга
- **Размеры Д х Ш х В: 600 х 300 х 300мм**



*УСЛОВИЯ ПОСТАВОК

- Поставка: EX WORKS
- Упаковка: НЕ ВКЛЮЧЕННА
- Указанные цены не включают НДС
- Характеристики, данные, таблицы и иллюстрации носят указательный характер. Idrobase Group s.r.l. оставляет за собой право вносить изменения без предварительного извещения.
- Цены прейскуранта подлежат ежемесячным проверкам и могут быть изменены из-за рыночных колебаний.



idrobase®

Innovative pressure washers

idrobase.it



club dei riparatori®

The winning solution to manufacture and repair all kinds of pressure washers

clubdeiriparatori.it



Enjoy your life
Night & Day

enjoyyourfurniture.com



idrotech®

Tailor-made misting systems

idrotech.com



club del misting®

The winning solution to manufacture and repair all kinds of misting systems

clubdelmisting.com

Idrobase Group s.r.l.

35010 BORGORICCO (PD) ITALIA - Via dell'Industria, 25

+39 049 9335903 +39 049 9335922

info@idrobasegroup.com

www.idrobasegroup.com

